



# *Yüzyük*<sup>®</sup>

**YAĞMURLAMA TABANICALARI  
IRRIGATION SPRINKLERS**

**ASPERSORES**

**BEREGNER**

**ARROSEURS**

***СПРИНКЛЕР***

**KULLANIM KILAVUZU VE ÜRÜN LİSTESİ  
USER'S MANUAL AND PRODUCTS LIST  
GUÍA DEL USUARIO Y LA LISTA DE PRODUCTOS  
GEBRAUCHSANWEISUNG UND PRODUKTLISTE  
INSTRUCTIONS ET LISTE DES PRODUITS  
*ИНСТРУКЦИЯ ПО ЭКСПЛУАТАЦИИ И  
ПРОДУКТЫ СПИСОК***

## Bereketli Gelecek İçin Bilinçli Sulama





Yüzüak'ın mükemmel sulama dünyasına hoşgeldiniz. 1981 yılından bu yana kazandığımız tecrübe ve birinci sınıf üretim teknolojileri sayesinde, bu ürünü yıllarca minimum bakımla kullanabileceksiniz.

Yüksek ve orta basınçlı sistemlere uygun, tam veya kısmi daire şeklinde aynı hızla dönen orta veya yüksek kapasiteli Yağmurlama Tabancaları bilhassa orta pivotlar, normal tesisatlar ve sabit sistemler için uygundur. Tamamen yeni konseptte dayanan şanzımanlı tip modellerimizdeki çalışma yöntemi titreşimleri ve karşı tesirleri engellemekte ve kullanıcının mükemmel şekilde güvenliğini sağlamaktadır. Sulanan bütün bölge üzerinde hafif ve bir örnek yağmur düşmesini sağlayan ayarlanabilir bir püskürtme kesicisine sahiptir. Olağanüstü dengeli ve hafif yağmurlama olanağı bu sistemi bilhassa fideler, çiçekler ve sebzeler gibi hassas bitkilerin sulanması bakımından da uygun kılmaktadır.

**Yağmurlama Başlıkları ile çalışmaya başlamadan önce lütfen bu kitapçığı dikkatlice okuyunuz!!!**

## KULLANILAN SİMGELER

Önemli konulara yoğunlaşmak için aşağıda belirtilen simgeler kullanılmaktadır.

	<b>UYARI</b> Talimatları dikkatli şekilde yerine getirmemeniz durumunda yaralanabilirsiniz.
	<b>DİKKAT</b> Talimatları dikkatli şekilde yerine getirmemeniz durumunda makine hasar görebilir.
	<b>TEDBİR</b> Ek bilgilerle birlikte yapılan açıklama sizi olası sorunlara karşı uyarır
	<b>PÜF NOKTASI</b> Bazı görevleri kolaylaştırmaya veya pratik hale getirmeye yönelik önerilerde ve tavsiyelerde bulunur

## GENEL BİLGİLER



- Ambalaj içeriğini montajından önce bütün cihazı kontrol edin.
- Ambalaj içeriğinin montajından sonra bütün cihazı kontrol edin
- Yüzüak Yağmurlama Tabancaları mevcut motor gücüne, pompanın ve sulama suyunun durumuna göre uygun sulamanın yapılabildiği sulama suyunu belirli bir basınç altında dağıtan sulama başlığıdır. Başlıkların dönüşü şanzımanlı modellerde şanzıman vasıtasıyla, çarpmalı modellerde su kaşığının yay gücü ile gövdeye çarpması şeklinde olmaktadır.
- Bu cihazda herhangi bir sorun olması durumunda, yetkili servise/merkeze danışmadan cihazı kullanmayın.
- Nakliye ve ambalaj boyutları nedeniyle, bazı aksesuarlar demonte durumda gönderilebilir; bu durumda, montaj işlemi bu kitapçıkta belirtilen talimatlara uygun şekilde yapılmalıdır.
- Ambalajı bütün olası zararlı parçaları (plastik torbalar, köpük polistren, çiviler, vs.) çocukların erişemeyeceği şekilde muhafaza edilmelidir.
- Yağmurlama başlığı sadece tasarlandığı amaç doğrultusunda kullanılmalıdır. Başka bir şekilde kullanılması uygun olmayacak ve tehlike yaratacaktır. İmalatçı uygunsuz, yanlış ve mantıksız kullanım sonucu meydana gelen hasarlardan dolayı sorumlu tutulmayacaktır.



## !!UYARI!!

- 1) Yağmurlama başlığı çalışırken ayarlama veya kontrol işlemi gerçekleştirmeyin.
- 2) Yağmurlama başlığının hareket alanından ve yüksek basınçlı su püskürtücüsünden uzak durun.
- 3) Buharın-suyun insanlara, hayvanlara, enerji hatlarına, yollara veya başka nesnelere yönlendirilmemesini sağlayın.
- 4) Yağmurlama başlığı çalışırken en az 140cm'lik bir güvenlik mesafesini muhafaza edin.
- 5) Püskürtücüyü insanlara veya hayvanlara doğru yöneltmeyin. Böyle bir hareket ciddi yaralanmaya neden olabilir.
- 6) Cihazı sökmeye veya bakım işlemi gerçekleştirmeye başlamadan önce elektrik bağlantısını kesin.
- 7) Herhangi bir istenmeyen ve tehlikeli durumla karşılaşıldığında sulama başlığının dönüşünü durdurmanın tek yolu gelen suyu kesmektir. Bunun için pompaya hareket veren güç kaynağının kapatılması gerekmektedir.



## MONTAJ

Eğer yağmurlama başlığını orijinal sehpa ana borunuza monte ediyorsanız, yağmurlama başlığının ve sehpa ana boru vida dişlerinin araya teflon bant koyarak birbirine iyi geçmesini sağlayın ve sonra yağmurlama başlığını saat yönünde bir parça ve yeterli şekilde sıkın. Aşırı sıkmayın. Sıkma işinden önce tabanca ve bağlantı sehpa vida dişleri üzerine bir miktar gres sürebilirsiniz.



Başlığı sehpaaya sıkarken, yağmurlama başlığının ana gövde dişlisine zarar vermemeye dikkat edin, **sıkma işlemi esnasında mutlaka anahtar kullanın**. Sıkıştırma işlemini **anahtar kullanmadan** yapmak, yağmurlama başlığında **tamir edilemeyecek** hasarlara neden olabilir ( Bakınız: Aşağıdaki görseller )



## MEMENİN DEĞİŞTİRİLMESİ

Memeyi değiştirirken, meme yuva vidasını saat yönünün tersine doğru döndürün. Memeyi yerinden çıkardıktan sonra, yeni memeyi meme üzerindeki tırnağı, tırnak oluğunun içine girecek şekilde yerleştirin ve sonra memeyi sıkıştırmak için vidayı saat yönünde döndürün. ( Bakınız Görseller )

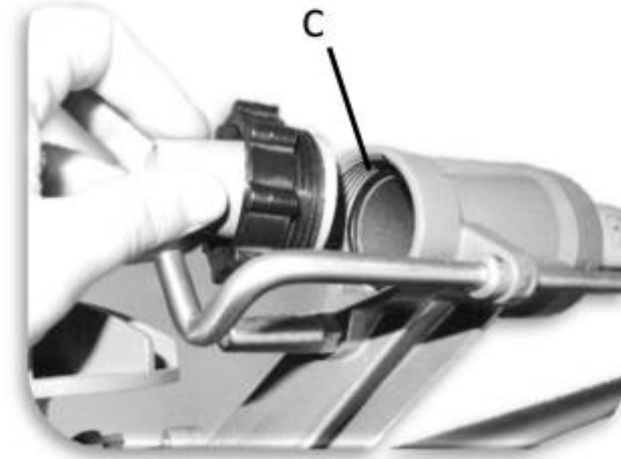
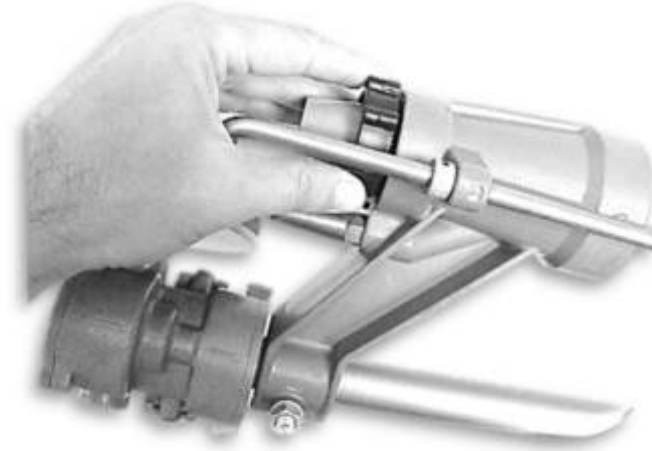

Bunu yaparken memenin bulunduğu yerde yağmurlama başlığı gövdesindeki contanın ( C ) kaybolmamasına dikkat edin.

## SU KIRICISININ AYARLANMASI

yüzuak®

Yağmurlama başlığı bir ayarlanabilir su kırıcısına sahiptir. **Her memeyi değiştirdikten sonra su kırıcısı ayarının yapılması gerekir.** Kırıcıyı ayarlamak için, yağmurlama başlığının alt gövdesinin yanında bulunan eksantrik parça üzerindeki iki tırtıklı somundan üst kotra somununu gevşetin ( a ). Alt tırtıklı somunu çevirerek, kırıcı ucunun istediğiniz miktarda suya girmesini sağlayın ( b ) **Dikkatli olun ve kırıcı ucunu çok fazla aşağı indirmeyin, aksi taktirde kırıcının altı pervaneye çarpabilir.** Ayarlamayı yaptıktan sonra alt kontra somunu sıkıştırın ( c ). Suyu fazla kırarak ince su damlacıklarına sahip sis gibi sulama yapabilir veya daha az kırarak daha uzak mesafeye daha kaba bir sulama yapabilirsiniz.



( a )

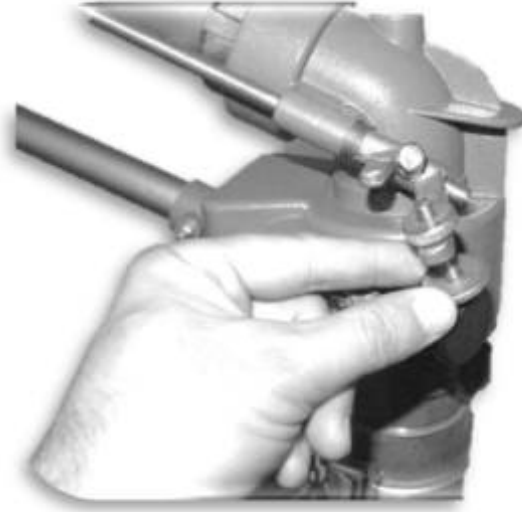

( b )



( c )

TR

www.yuzuak.com



Ayarlama işlemini tamamlayınca, eksantrik parça ile alt tırtıklı somun arasına biraz gres sürerek yıpranmayı en az düzeye indirebilirsiniz.

## İLK KULLANIM

Mümkün ise ilk kullanım da yağmurlama başlığını açılı ayarlı şekilde kullanmayın. Parçaların alışması için Yağmurlama başlığı' nın 1 saat tam daire şeklinde çalıştırılması tavsiye edilmektedir.

## AÇI AYARLI ÇALIŞTIRMA

Eğer yağmurlama başlığının açılı ayarlı çalışması gerekiyorsa, arzu ettiğiniz atış açısını ayarlamak için özel açılı ayar pimlerin su çıkış borusu tam altındaki sarı tırnak ( T ) açılı içerisinde kalacak şekilde, alt gövde de tüm çap boyunca açılmış olan pim deliklerine sıkıca yerleştirilir. ( Bakınız: Aşağıdaki görseller )

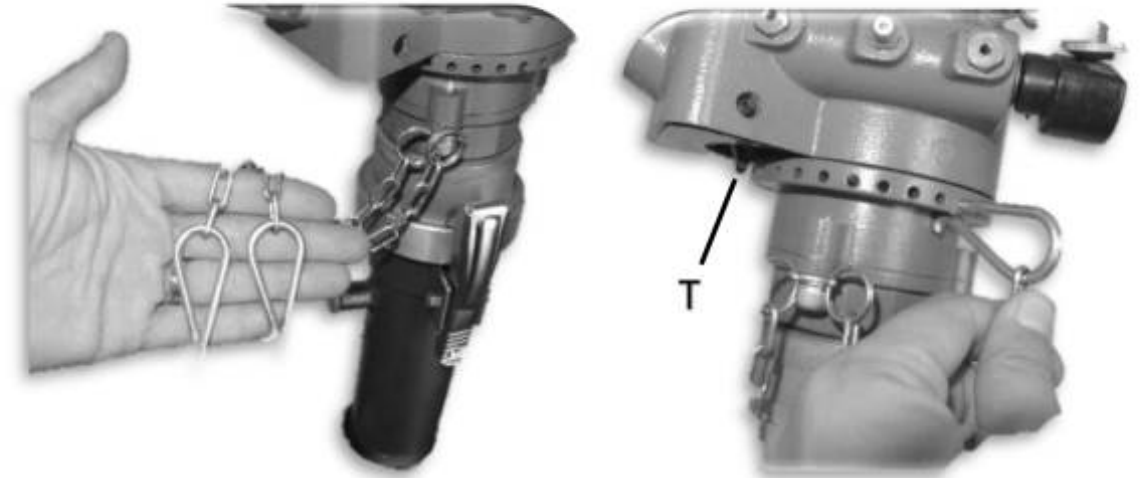

TR

www.yuzuak.com

yüzuak®

## RÜZGARLI HAVA KOŞULLARI

Eğer rüzgarlı hava koşullarında sulama yapmak durumdaysanız mümkünse çalışma tarafına rüzgarın arkadan gelmesini sağlayın. Şanzıman sistemimiz sayesinde, rüzgarlı hava ve topraktaki hafif eğim Yağmurlama Başlığının dönmesine engel olmaz. Teknik tablodaki bütün performans verileri, uygun eğimdeki Yağmurlama Başlığı ve su kırıcısı hafif kırma ayarında ve rüzgarsız koşullarda sulama baz alınarak verilmiştir. Atış mesafesi, debi vb. değerlerde gerçek durum ve teknik tablo arasında %5 farklılık olabilir.

## BAKIM

Yağmurlama başlığı ürünlerimiz özel bir bakım gerektirmez; minimum bir temizleme ve periyodik gresleme yapılması yeterlidir. **A,B,** ve **C** konumlarına her 300 çalışma saatinde bir kez 2 pompa ve **D** pozisyonuna ise 200 çalışma saatinde bir kez 1 pompa periyodik gresleme yapınız. ( Kauçuklu Gres Yağ tavsiye edilir.)

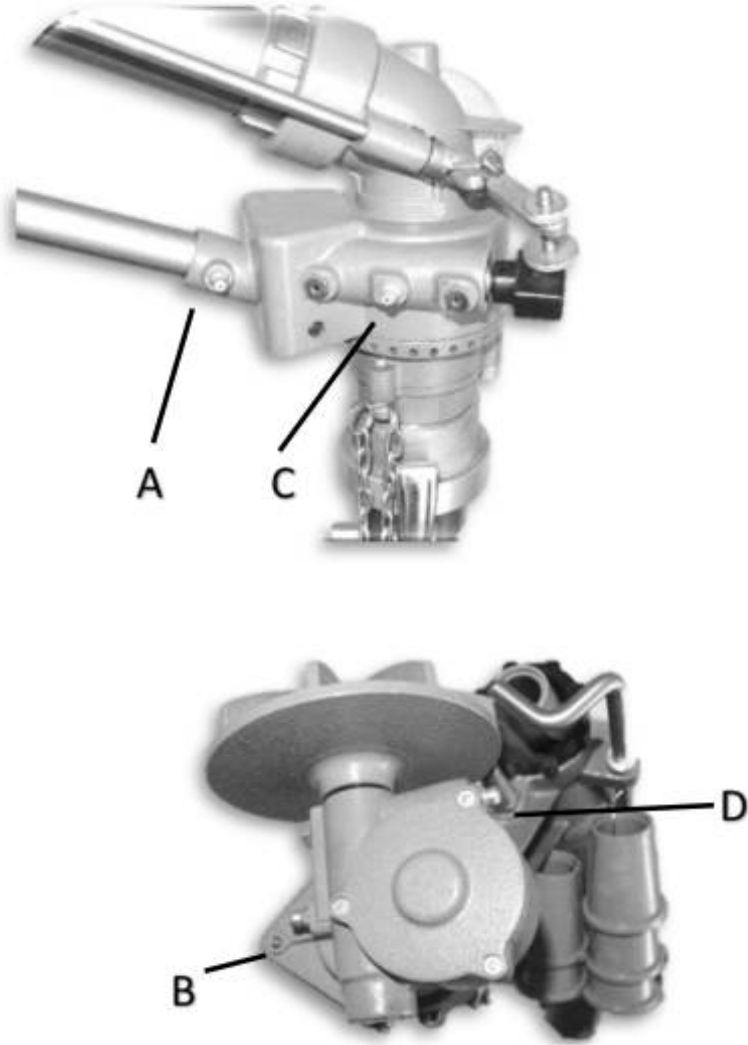



Eğer Yağmurlama Başlığını uzun bir süre kullanmayacaksanız , depoya kaldırmadan önce toz ve yağlardan arındırın. Üzerindeki bütün gresleme noktalarına , memenin arkasındaki contaya ve yağmurlama başlığı bağlantı parçasının pirinç kısmına iç taraftan gres sürün. Daha sonra temiz bir naylona sararak kuru bir ortamda muhafaza edin.

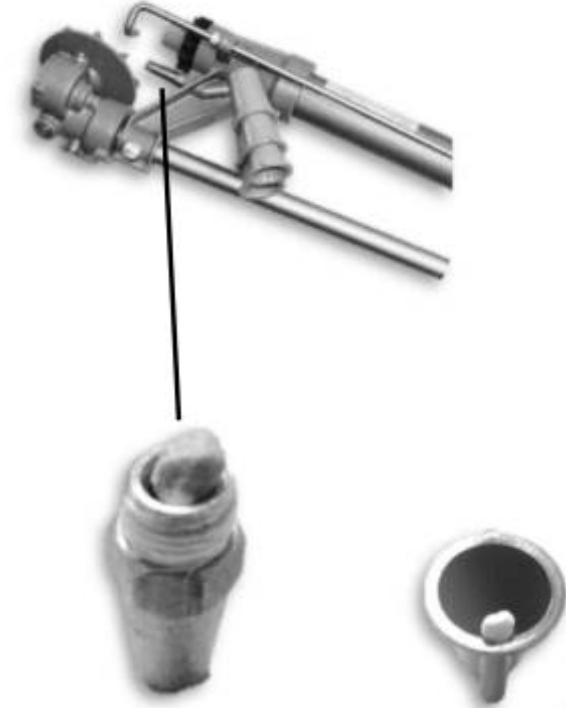

## PROBLEM GİDERME TABLOSU

PROBLEM	OLASI NEDENİ	DÜZELTME
Açı ayarlı çalışmalarda, alt tırnak ( T ), açi ayar pimine temas etmesine rağmen pervane ters yöne atıp dönmüyor. Takılı kalıyor. Tabanca ekseninde diğer yöne dönmüyor.	Yağmurlama başlığında tercih edilen meme çapı, sisteme sağlanan suyun debi ve basıncına uygun değil.	Mevcut memeyi sökerek bir küçük çaplı memeyi takıp tekrar deneyin. Bu sayede pervaneye çarpan suyun basıncı, ve çıkış hızı artacağından, pervanenin atarak diğer yöne dönmelerini sağlayacaktır.
Yağmurlama Başlığı ekseninde yavaş dönüyor veya hiç dönüyor.	Meme üzerindeki küçük deliği bir taş veya pislik tıkadığı için, döndürücü yavaş dönüyor veya hiç dönüyor.	Memeyi yuvasından söküp. Taşı veya pisliği çıkarın. Memeyi yerine takın. ( Aşağıdaki görselleri inceleyin )



 Tavsiye edilen çalışma şekli

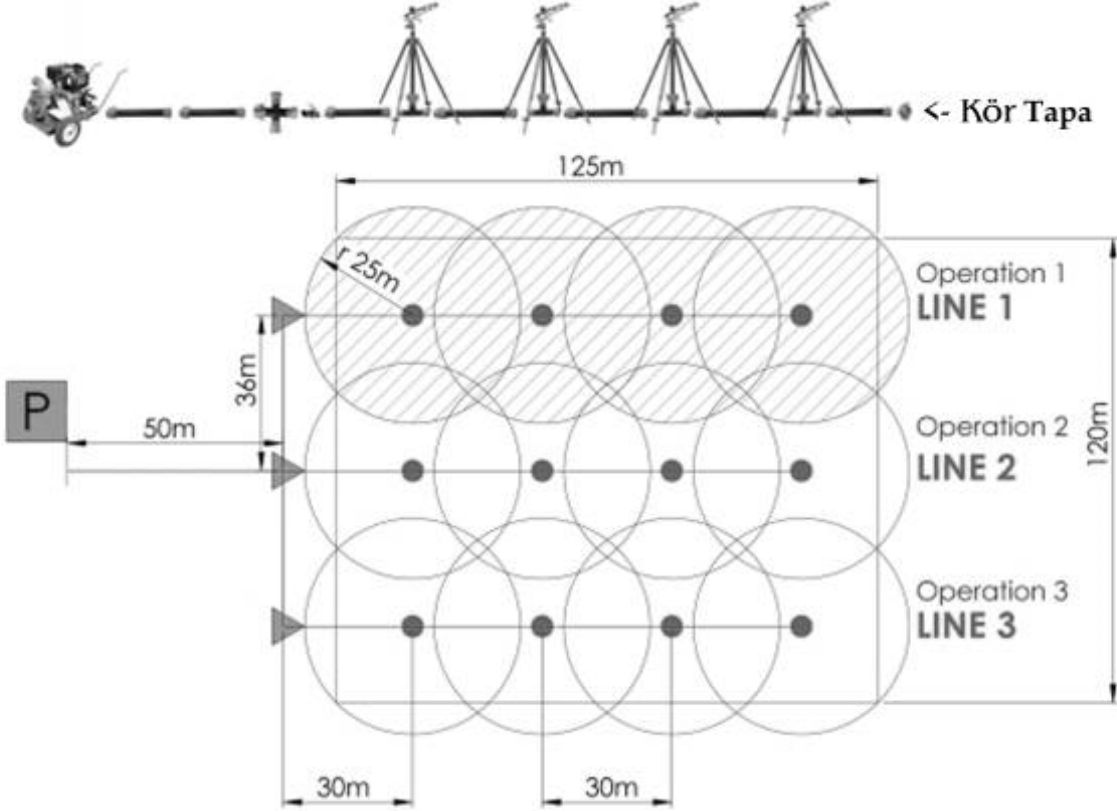

### ÇALIŞTIRMA HAZIRLIĞI VE PÜF NOKTALARI

1) Sulama borusu hatlarının doğru bağlandığından emin olun.



Fotoğraflarda gördüğünüz üzere, T borusundan sonra bir kör tapa kullanmayın. Bir başka boru koyun ve sonra kör tapa bağlayın. Bu işlem taş, kum, kir gibi şeylerin yağmurlama başlığının içine girip tıkanma yaratmasını engelleyecektir. Ayrıca sehpayı yerinde ve dengeli tutacaktır.



Daha fazlası için : [sales@yuzuak.com](mailto:sales@yuzuak.com)

[www.yuzuak.com](http://www.yuzuak.com)

+90 288 214 17 43 / +90 532 138 90 11

“ Conscious Irrigation for Fertile Future“





Welcome to the excellent irrigation world of Yüzüak. Thanks to experience we have gained from 1981 and modern production technologies, you will be able to use this product for years with minimum maintenance requirement.

Medium or high capacity irrigation sprinklers, suitable for high and medium pressure systems, adjustable completely or angularly, rotating by constant speed are suitable particularly for linear and center pivots, regular assemblies and stationary systems. Operating principle of the transmission-type versions basing on completely new concept prevents vibrations and counter-effects, providing user safety completely. Our products are equipped with an adjustable water breaker for slight and uniform sprinkling. Because of this system, our products ensure extraordinarily stable and slight sprinkling and it is particularly suitable for irrigation of sensitive plants such as seedlings, flowers and vegetables.

**Please read this manual carefully prior to operating the Sprinklers!!!**

**SYMBOLS USED**

The following symbols are used to draw attention to certain points or actions.

	<p style="text-align: center;"><b>WARNING</b></p> <p>You may get injured if you fail to observe the instructions strictly.</p>
	<p style="text-align: center;"><b>ATTENTION</b></p> <p>Machine may get damaged if you fail to observe the instructions strictly.</p>
	<p style="text-align: center;"><b>CAUTION</b></p> <p>Description made together with additional information warns you against possible problems.</p>
	<p style="text-align: center;"><b>TIP</b></p> <p>It makes recommendations and suggestions to make some duties easier or more practical.</p>



**GENERAL INFORMATION**

- Inspect the contents of the package and the entire equipment before installation.
- Yüzüak Sprinklers are equipped with sprinkler head which sprinkles irrigation water under certain pressure, providing proper sprinkling according to the present pump pressure, flowrate and condition of the irrigation water. Rotation of the heads around their axes is assured with transmission in case of transmission versions and as a result of strike of the water spoon with the body with the spring power.
- In case of any problem with this equipment, do not use the equipment without consulting the authorized service/centre.
- Some accessories may be delivered demounted because of transportation and package size. In such case, assembly procedure should be performed in accordance with the instructions given in this manual.
- Packaging and all its possibly harmful components (plastic bags, foam polystyrene, nails, etc.) should be kept out of reach of the children.
- Sprinkler should be used only for its intended purpose. It is not suitable for use in any other way; otherwise, it may pose dangerous both for the equipment and user. Manufacturer may not be held responsible for any damages arising from any improper, incorrect and irrational use.



**WARNING !**

- When the sprinkler operates, do not perform any adjustment or inspection, except for adjustment of water breaker.
- Keep away from the movement area of the sprinkler and from the point where the water is ejected.
- Be careful not to point the steam / water towards people, animals, power lines, roads or other objects.
- When the sprinkler operates, keep a safety distance of minimum **140cm**.
- Do not point the Sprinkler towards the people or animals. Such an act may cause serious injury.
- Disconnect the power prior to removing the equipment or performing maintenance.
- When you encounter any undesirable and dangerous situation, only way to stop rotation of the sprinkler is to cut off the water supply. To this end, you should shut off the power supply driving the pump.



## INSTALLATION

If you install the sprinkler to the original stand main pipe, ensure that the screw threads of the stand main pipe engage each other by inserting teflon band in-between and then tighten the sprinkler clockwise slightly and sufficiently. Do not over-tighten. Prior to tightening, you may apply some grease on the gun and connection stand screw threads.



When you tighten the head towards the stand, be careful that the sprinkler does not give any harm to the main body gear; **always use spanner for tightening**. Tightening may give irreparable damages to the sprinkler. (See the following images)



## REPLACEMENT OF NOZZLE

For replacement of the nozzle, rotate the nozzle housing screw anticlockwise. After removal of the nozzle, place new nozzle in such a way that the tab on the nozzle will insert into the tab slot and then rotate the screw clockwise to tighten the nozzle (see Images)

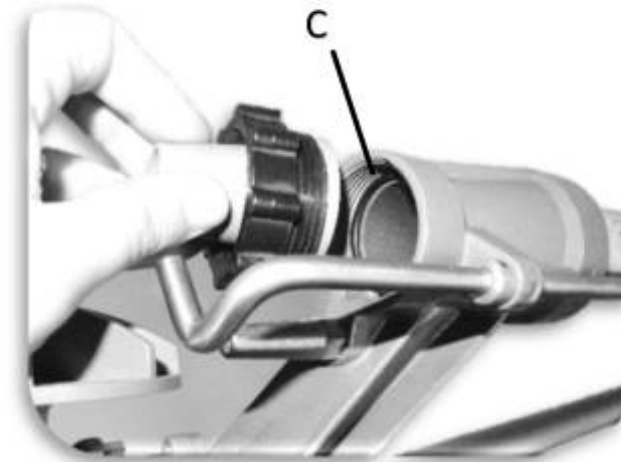
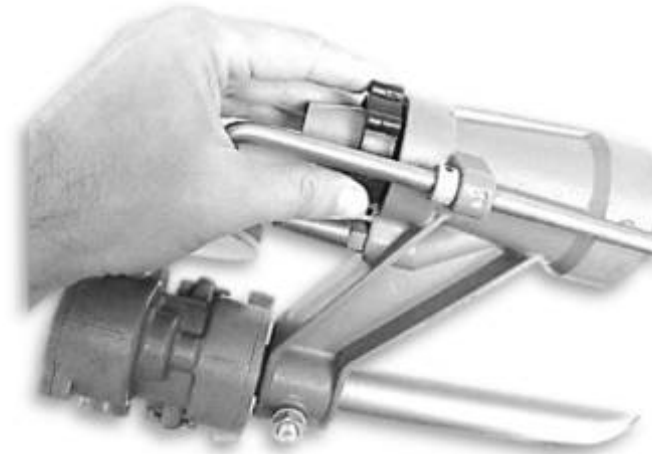

When you do it, be careful that the **gasket (C) on the body of sprinkler** at the place of the nozzle is not lost.



## ADJUSTMENT OF WATER BREAKER

Sprinkler has an adjustable water breaker. **Water breaker should be adjusted each time after replacement of nozzle.** For adjustment of the breaker, untighten the upper lock nut of two knurled nut on the eccentric part located by the lower body of the sprinkler (a). And turn the lower knurled nut to ensure the end of the breaker soaks into the water as much as you desire (b). **Be careful and do not lower end of the breaker too much; otherwise, lower part of the beaker may strike to the fan.** After adjustment, tighten the lower lock nut (c). It may perform mist-like sprinkling by breaking water too much into tiny water drops or rougher sprinkling to reach further distance by breaking water less.



(a)



(b)



(c)



After completion of the adjustment process, you may minimise wear by applying a little grease between the eccentric part and lower knurled nut.

## FIRST USE

If possible, do not use the sprinkler as angularly adjusted during the first use. In order that the parts can adapt, you are recommended to operate the sprinkler head in full circle for 1 hour.

## ANGULARLY ADJUSTED OPERATION

If the sprinkler is required to operate as angularly adjusted, then insert the special angular adjustment pins firmly into the pin holes drilled along the whole diameter on the lower body in such a way that yellow tab (T) just under the water outlet pipe shall remain within the angle. (See the following images).



**WINDY WEATHER CONDITIONS**

If you have to irrigate under windy weather conditions, make sure operation is performed down-wind if possible. Thanks to our transmission system, wind and slight inclination of the soil may not prevent rotation of the Sprinkler . All performance data in the technical table are given with the Sprinkler is in proper inclination and water breaker adjusted for slight breaking and basing on irrigation under windless condition. Difference between the actual condition and technical table in terms of shotting distance, flowrate and similar values may differ by 5%.

**MAINTENANCE**

Our sprinkler head does not require special maintenance; minimum cleaning and periodical greasing is sufficient. Perform periodically 2-pump greasing at positions **A,B** and **C** one time for each 300 operating hours and 1-pump greasing at position **D** for each 200 operating hours (Rubber Grease is recommended).

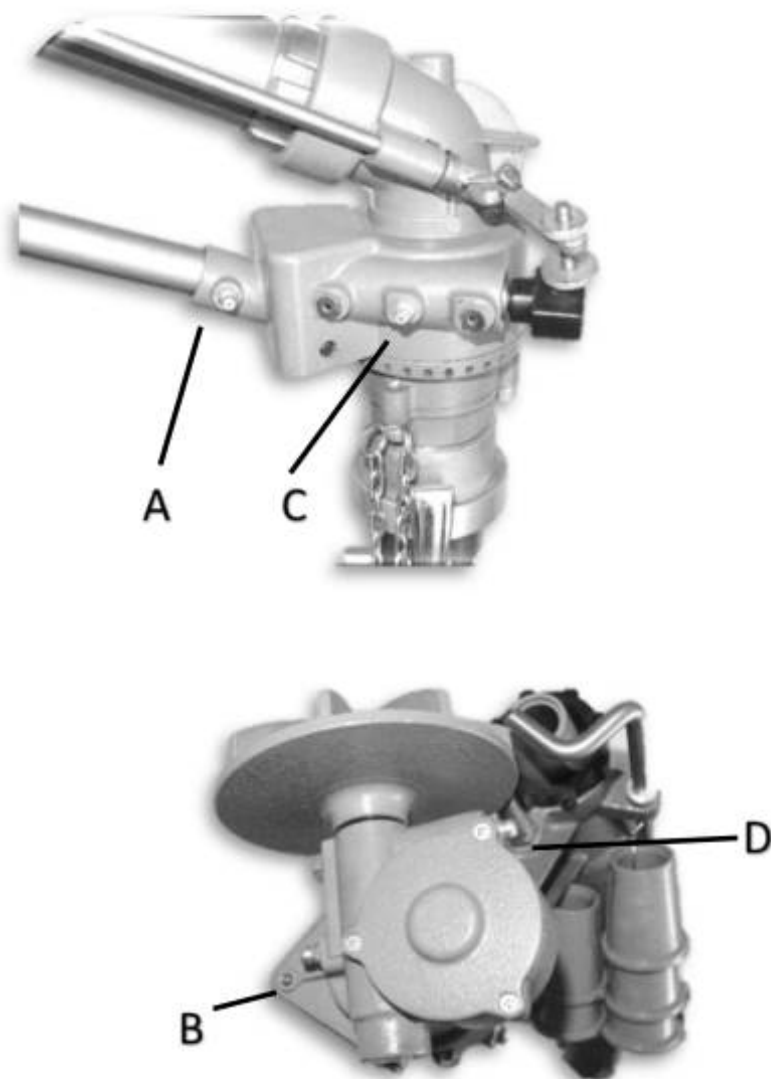

If you will not use Sprinkler for a long time, keep it free of dust and grease before putting in the storage. Apply grease to all greasing points on it and gasket in the rear of the nozzle and brass part of the connection part of the sprinkler head. And then wrap it with a clean nylon and keep in a dry place.



**TROUBLESHOOTING TABLE**

PROBLEM	POSSIBLE CAUSE	REMEDY
During angularly adjusted operations, although lower tab (T) is in contact with the angular adjustment pin, fan does rotate after shooting in reverse; it sticks.Sprinkler does not rotate in other direction around its axis.	Nozzle diameter preferred for the sprinkler is not suitable to the flowrate and pressure of the water supplied to the system.	Replace the present nozzle with a nozzle with smaller diameter. As pressure and output speed of the water striking to the fan will increase, fan will start to shoot and rotate in other direction.
Sprinkler rotates slowly or does not rotate around its axis at all.	As the small hole on the nozzle is clogged by a stone or dirt, the rotator rotates slowly or does not rotate at all.	Remove the nozzle from its housing. Remove the stone or dirt. Put the nozzle in place. (See the following images).

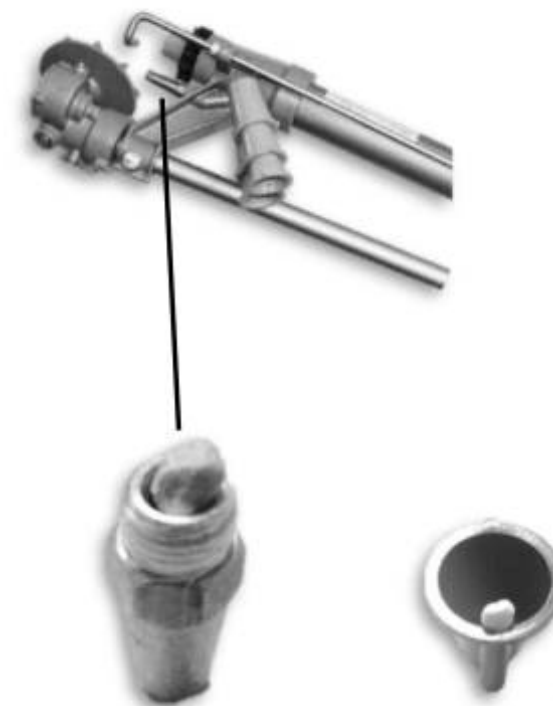

**Recommended Operation**

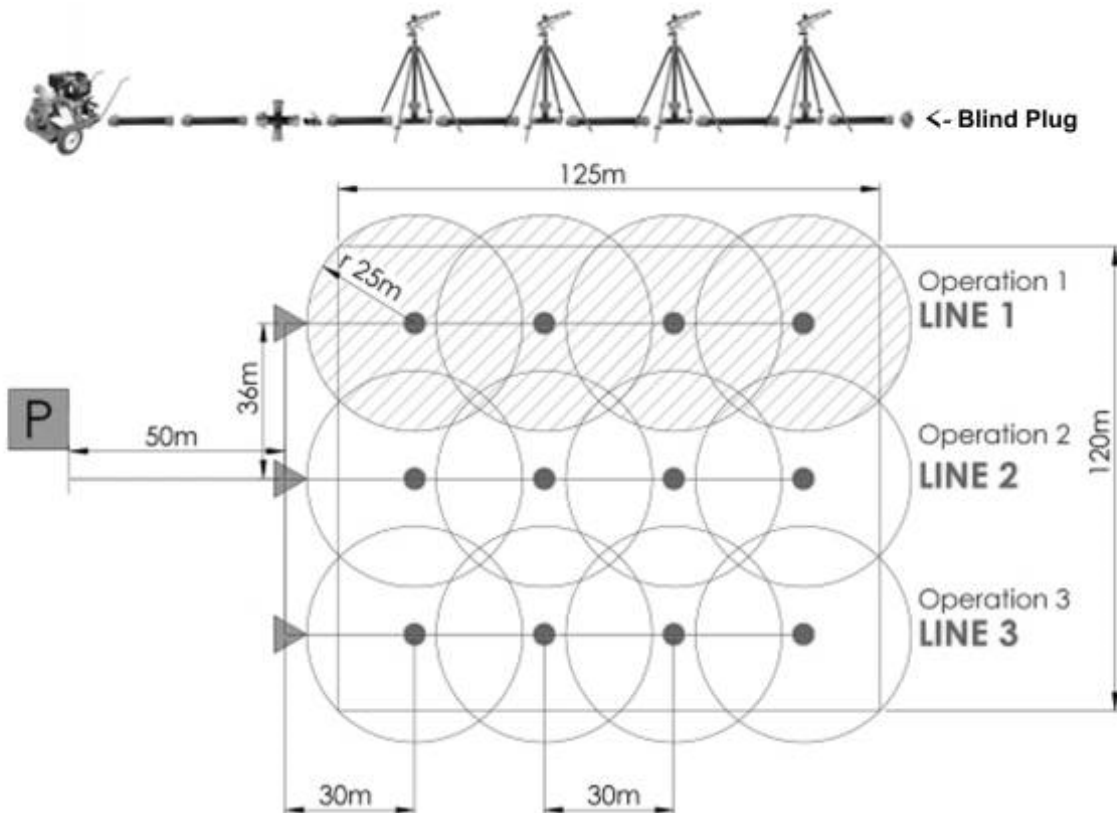

**PREPARATION AND TIPS FOR OPERATION**

- 1) Make sure that the irrigation pipelines are connected properly.



As you can see on the photos, don't use a blind plug after pipe. Put another pipe and then connect the blind plug. This will avoid that any parts such as stone, sand, dirt, etc. will go into the sprinkler which can provide occlusion. Also it will hold the stand down and balanced.

**SPARE PARTS**



Angle Adjustment Pins & Chain

Water Breaker Trigger

Propeller Cover

Main Body Cover

Nozzle O-Ring

Nozzle Screw

Water Breaker Eccentric

Water Breaker Spring

Female Quick Coupling

Nozzle's

For more information : [sales@yuzuak.com](mailto:sales@yuzuak.com)

[www.yuzuak.com](http://www.yuzuak.com)

+90 288 214 17 43 / +90 532 138 90 11

## Riego consciente para un futuro fructífero

Bienvenido al mundo excelente de riego de Yüzüak. Con la tecnología de producción de primera clase, hemos ganado desde 1981, puede utilizar este producto durante muchos años con un mantenimiento mínimo.



Rociador con un gran volumen de medio o de alta capacidad, que giran total o parcialmente en forma circular, adecuado para sistemas de presión alta y mediana, son particularmente adecuados para ejes rotación medio, instalaciones normales y sistemas fijos.

El funcionamiento de nuestros modelos de nuevo diseño con engranaje, evitan las vibraciones y las reacciones y proporcionan la seguridad del operador excelente. Tienen una corte de rocío regulable, que es ligera con distribución uniforme. Opción de aspersión extremadamente equilibrada y ligera hace que este sistema especialmente adecuado para el riego de las plantas, flores y vegetales.

**Por favor, lea atentamente las instrucciones antes de empezar a trabajar!**

### Símbolos que se utilizan

Para llamar la atención a problemas o acciones específicas, se utiliza los símbolos relacionados por debajo.

	<p><b>ADVERTENCIA</b> Usted puede lesionarse, si usted no cumple con las instrucciones exactamente.</p>
	<p><b>ATENCIÓN</b> La máquina se puede dañar si usted no cumple con las instrucciones exactamente.</p>
	<p><b>PRECAUCIÓN</b> La declaración, que se dan con información adicional, por favor, advierten contra los posibles problemas</p>
	<p><b>PUNTO CRUCIAL</b> Son propuestas para aliviar algunas de las tareas y hacerlas más prácticas.</p>



## Información General

- Comproba antes de instalar el contenido del paquete de todo el dispositivo
- Comproba después de instalar de los contenidos del paquete todo el dispositivo
- Los cabezales de Yüzüak Aspersión son cabezales de riego, que hacen riego según la potencia del motor, el estado de la bomba o el agua de riego y distribuyenson el agua de riego a una presión dada. El giro del cabezal se realiza en modelos con engranaje a través del engranaje y en los modelos de choque, por el choque de cinturón con la fuerza del muelle al cuerpo.
- En el caso de un problema con este dispositivo, no utilice el aparato sin el asesoramiento de un servicio / centro.
- Debido a transporte y el tamaño del paquete, puede ser enviado algunas partes retiradas, en este caso, el montaje se hace de acuerdo con las instrucciones contenidas en el manual.
- Todas las partes del paquete, que puede ser perjudicial (bolsas de plástico, poliestireno, clavos, etc) debe mantenerse alejado de los niños
- Este rociador es para ser utilizado solamente para el propósito. Cualquier otro uso no es adecuado y puede ser peligroso. El fabricante no se hace responsable de los daños que se producen debido al uso inadecuado, incorrecto y aplicación inadecuada.



### ¡ADVERTENCIA!

- 1) No haga ningún ajuste o control, si el rociador está en funcionamiento.
- 2) Manténgase alejado de la zona de movimiento del rociador y la de agua rociada a alta presión
- 3) Asegúrese de que el vapor de agua y no es dirigido a humanos, animales, líneas eléctricas, carreteras u otros objetos.
- 4) Deja una distancia des seguridad por lo menos 140 cm cuando el rociador esta en funcionamiento.
- 5) No dirija el nebulizador no son las personas o animales. Puede causar lesiones graves.
- 6) Desconecte la alimentación antes de quitar el dispositivo o trabajos de mantenimiento
- 7) En un caso no deseado o peligroso, el agua debe cerrada para detener la rotación del cabezal de riego. Para este fin, la fuente de corriente, que se mueve la bomba puede ser desactivado.

# yüziak®

## INSTALACIÓN

Si instala el rociador en el tubo principal del soporte original, asegúrese de que las roscas del tubo principal del soporte se enganchen entre sí insertando una banda de teflón en el medio y luego apriete el rociador en sentido horario leve y suficientemente. No apriete demasiado. Antes de apretar, puede aplicar un poco de grasa en la pistola y las roscas de los tornillos del soporte de conexión.



Cuando apriete la cabeza hacia el soporte, tenga cuidado de que el rociador no dañe el engranaje principal del cuerpo; Utilice siempre una llave para apretar. El apriete puede causar daños irreparables al rociador. (Ver las siguientes imágenes)



ES

[www.yuzuak.com](http://www.yuzuak.com)

# yüziak®

## REEMPLAZO DE BOQUILLA

Para reemplazar la boquilla, gire el tornillo de la carcasa de la boquilla en sentido antihorario. Después de retirar la boquilla, coloque la nueva boquilla de tal manera que la pestaña de la boquilla se inserte en la ranura de la pestaña y luego gire el tornillo en el sentido de las agujas del reloj para apretar la boquilla (ver imágenes)

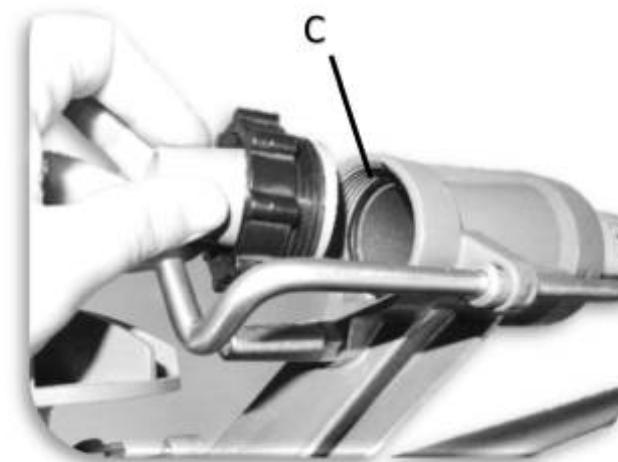

Cuando lo haga, tenga cuidado de que no se pierda la junta (C) del cuerpo del rociador en el lugar de la boquilla.

ES

[www.yuzuak.com](http://www.yuzuak.com)

## AJUSTE DEL INTERRUPTOR DE AGUA

El aspersor tiene un interruptor de agua ajustable. El rompedor de agua debe ajustarse cada vez que se reemplaza la boquilla. Para ajustar el rompedor, afloje la contratuerca superior de dos tuercas moleteadas en la parte excéntrica ubicada en el cuerpo inferior del aspersor (a). Y gire la tuerca moleteada inferior para asegurarse de que el extremo del rompedor se sumerja en el agua tanto como desee (b). Tenga cuidado y no baje demasiado el extremo del martillo; de lo contrario, la parte inferior del vaso puede golpear el ventilador. Después del ajuste, apriete la contratuerca inferior (c). Puede realizar una aspersión similar a una neblina rompiendo el agua demasiado en pequeñas gotas de agua o una aspersión más áspera para alcanzar una mayor distancia rompiendo menos el agua.



(a)



(b)



(c)

ES



Una vez completado el proceso de ajuste, puede minimizar el desgaste aplicando un poco de grasa entre la parte excéntrica y la tuerca moleteada inferior.

## PRIMER USO

Si es posible, no use el rociador con el ajuste angular durante el primer uso. Para que las piezas se puedan adaptar, se recomienda operar el cabezal del rociador en un círculo completo durante 1 hora.

## FUNCIONAMIENTO AJUSTADO ANGULAR

Si se requiere que el rociador funcione con un ajuste angular, inserte firmemente los pasadores especiales de ajuste angular en los orificios perforados a lo largo de todo el diámetro en la parte inferior del cuerpo de tal manera que quede la pestaña amarilla (T) justo debajo del tubo de salida de agua dentro del ángulo. (Ver las siguientes imágenes).

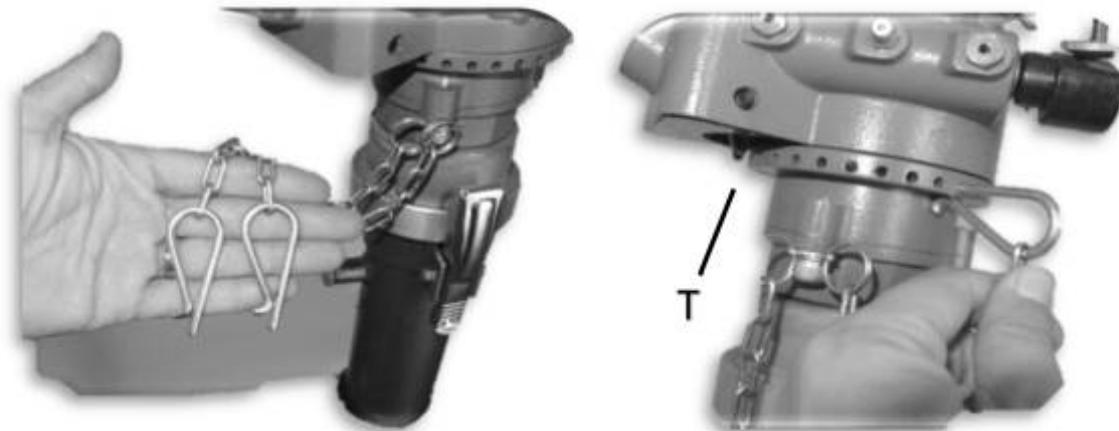

ES

## CONDICIONES DEL TIEMPO VENTOSO

Si tiene que regar en condiciones de viento, asegúrese de que la operación se realice a favor del viento si es posible. Gracias a nuestro sistema de transmisión, es posible que el viento y la ligera inclinación del suelo no impidan la rotación del Aspersor. Todos los datos de rendimiento en la tabla técnica se dan con el aspersor en la inclinación adecuada y el rompedor de agua ajustado para una ligera rotura y basándose en el riego en condiciones sin viento. La diferencia entre la condición real y la tabla técnica en términos de distancia de disparo, caudal y valores similares puede diferir en un 5%.

## MANTENIMIENTO

Nuestro cabezal de aspersión no requiere un mantenimiento especial; una limpieza mínima y un engrase periódico es suficiente. Realice periódicamente el engrasado de 2 bombas en las posiciones A, B y C una vez por cada 300 horas de funcionamiento y el engrasado de 1 bomba en la posición D por cada 200 horas de funcionamiento (se recomienda grasa de caucho).

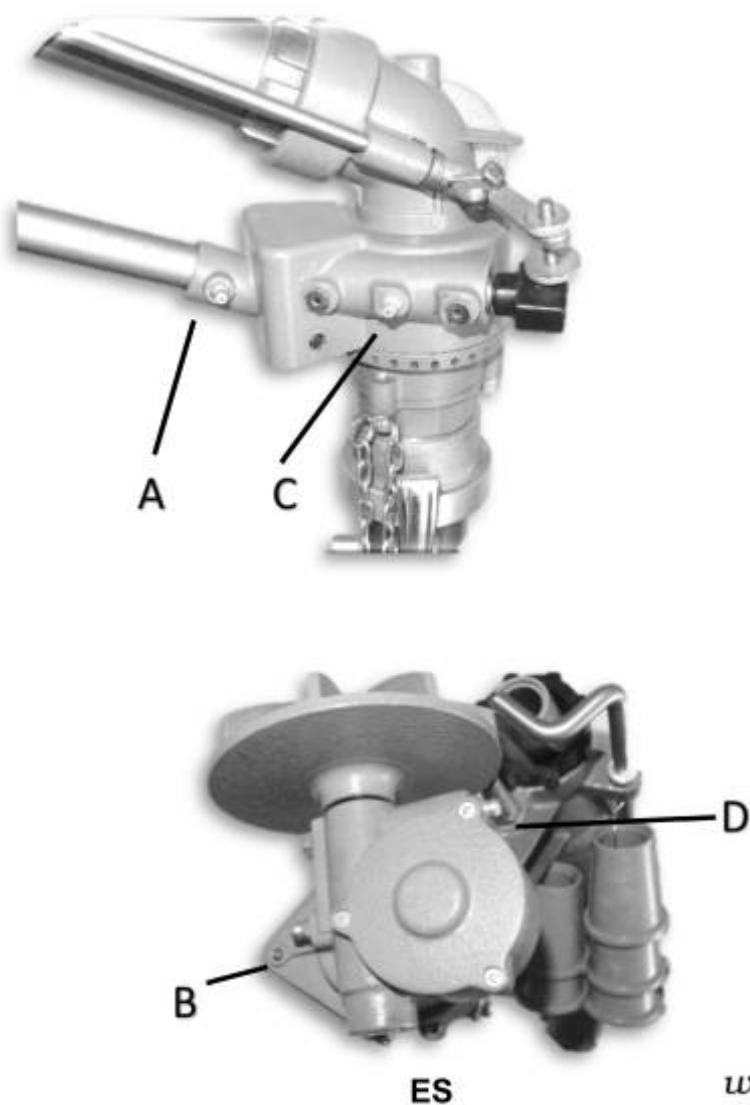

ES

Si no va a utilizar Sprinkler durante mucho tiempo, manténgalo libre de polvo y grasa antes de guardarlo. Aplique grasa en todos los puntos de engrase y la junta en la parte posterior de la boquilla y la parte de bronce de la parte de conexión del cabezal del rociador. Y luego envuélvalo con un nailon limpio y manténgalo en un lugar seco.



## TABLA DE RESOLUCIÓN DE PROBLEMAS

PROBLEMA	CAUSA POSIBLE	REMEDIO
Durante las operaciones de ajuste angular, aunque la pestaña inferior (T) está en contacto con el pasador de ajuste angular, el ventilador gira después de disparar en reversa; El aspersor no gira en otra dirección alrededor de su eje.	El diámetro de la boquilla preferido para el aspersor no es adecuado para el caudal y la presión del agua suministrada al sistema.	Reemplace la boquilla actual con una boquilla de menor diámetro. A medida que aumenta la presión y la velocidad de salida del agua que golpea el ventilador, el ventilador comenzará a disparar y girar en otra dirección.
El aspersor gira lentamente o no gira en absoluto alrededor de su eje.	Como el pequeño orificio de la boquilla está obstruido por una piedra o suciedad, el rotador gira lentamente o no gira en absoluto.	Retire la boquilla de su alojamiento. Retire la piedra o la suciedad. Coloque la boquilla en su lugar. (Ver las siguientes imágenes).



ES

# yüziak®

 Operación recomendada

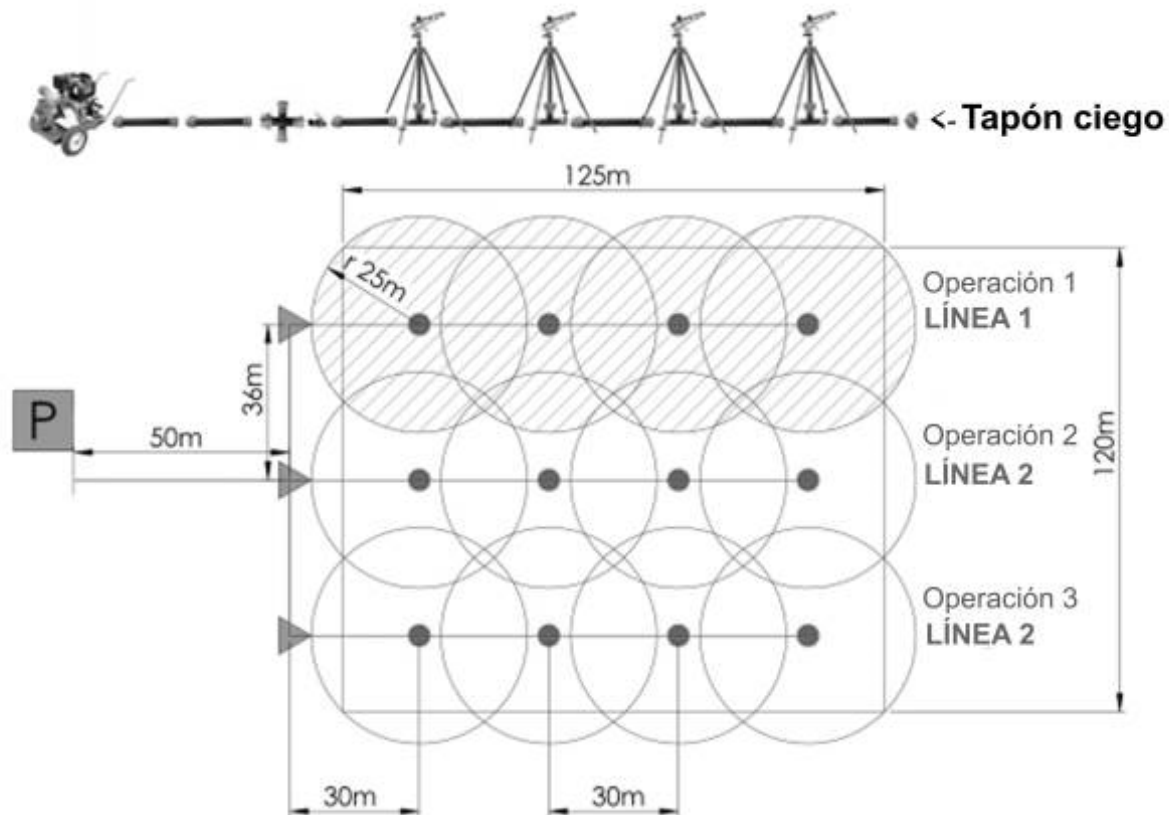

## PREPARACIÓN Y CONSEJOS PARA EL FUNCIONAMIENTO

1) Asegúrese de que las tuberías de riego estén conectadas correctamente.

Como puede ver en las fotos, no use un tapón ciego trastubo. Coloque otro tubo y luego conecte el tapón ciego. Esto evitará que partes como piedra, arena, suciedad, etc. entren en el rociador, lo que puede proporcionar oclusión. También mantendrá el soporte hacia abajo y equilibrado.



ES

[www.yuzuak.com](http://www.yuzuak.com)

# yüziak®

## PIEZAS DE REPUESTO



Para más información : [sales@yuzuak.com](mailto:sales@yuzuak.com)

[www.yuzuak.com](http://www.yuzuak.com)

+90 288 214 17 43 / +90 532 138 90 11

ES

[www.yuzuak.com](http://www.yuzuak.com)





# Yüzüak®

Yüzüak Makine İth. İhr. San ve Tic A.Ş. All Rights Reserved.  
Kırklareli Organize Sanayi Bölgesi, Kızılcıkdere Mevkii,  
5. Cad No:23, 39000 Merkez/Kırklareli

CE  
ISO 9001:2008

+90 288 214 17 43 / +90 532 138 90 11

✉ sales@yuzuak.com

www.yuzuak.com

SINCE 1981